

# МОНТАЖНА СХЕМА СК "АЛАБАМА" ГАРДЕРОБ

## НЕОБХОДИМИ ИНСТРУМЕНТИ:

- ВИНТОВЕРТ: за навиване на винтове
- ОТВЕРТКИ - ПРАВА И КРЪСТАТА: за навиване на болтове и сглобка минификс
- ЧУК: за коване на гвоздеи и набиване на дибли

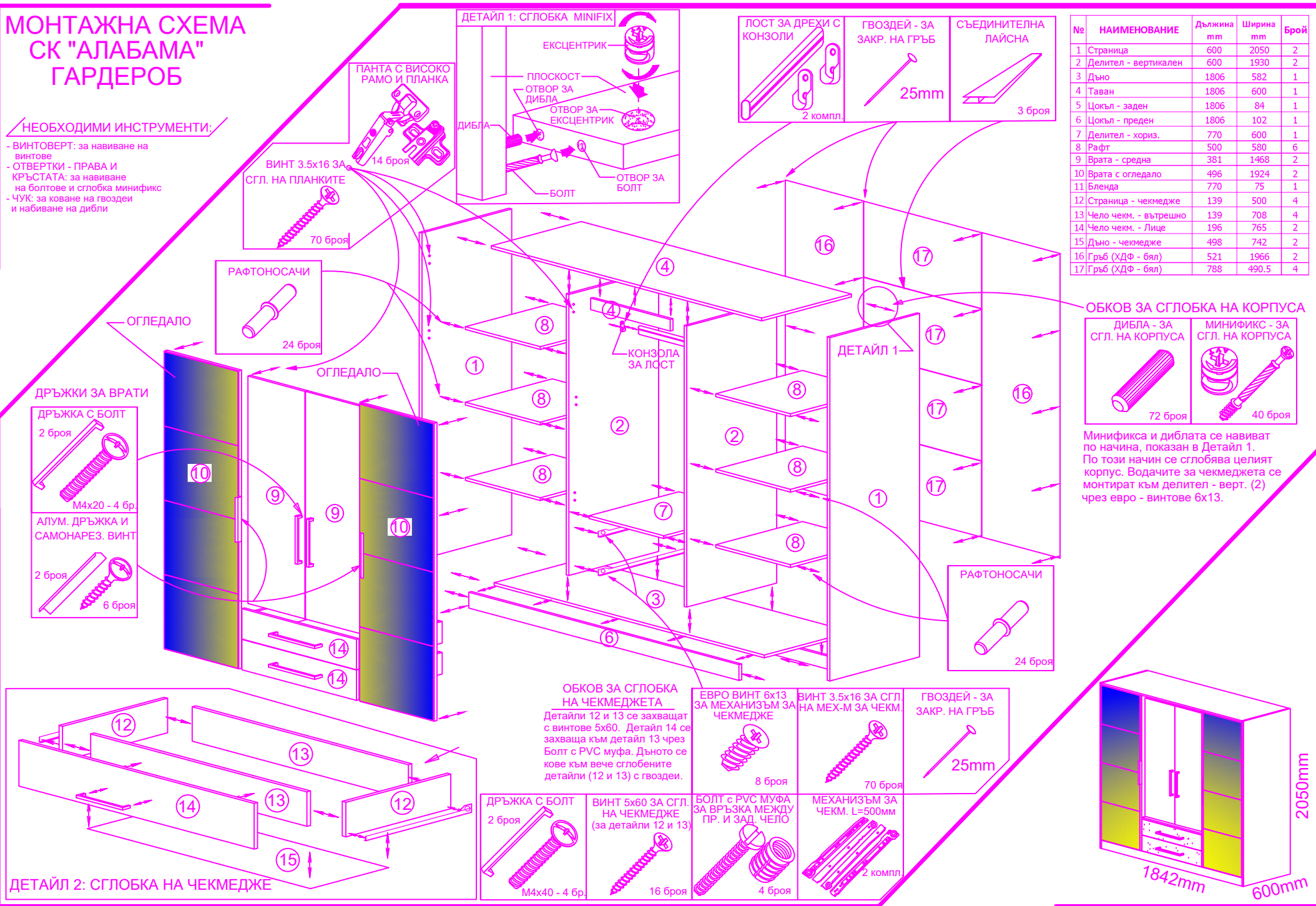

№	НАИМЕНОВАНИЕ	Дължина mm	Ширина mm	Брой
1	Страница	600	2050	2
2	Делител - вертикален	600	1930	2
3	Дъно	1806	582	1
4	Таван	1806	600	1
5	Цокъл - заден	1806	84	1
6	Цокъл - преден	1806	102	1
7	Делител - хориз.	770	600	1
8	Рафт	500	580	6
9	Врата - средна	381	1468	2
10	Врата с огледало	496	1924	2
11	Бленда	770	75	1
12	Страница - чекмедже	139	500	4
13	Чело чекм. - вътрешно	139	708	4
14	Чело чекм. - Лице	196	765	2
15	Дъно - чекмедже	498	742	2
16	Гръб (ХДФ - бял)	521	1966	2
17	Гръб (ХДФ - бял)	788	490.5	4

## ОБКОВ ЗА СГЛОБКА НА КОРПУСА



Минификса и диблата се навиват по начина, показан в Детайл 1. По този начин се сглобява целият корпус. Водачите за чекмеджета се монтират към делител - верт. (2) чрез евро - винтове 6x13.

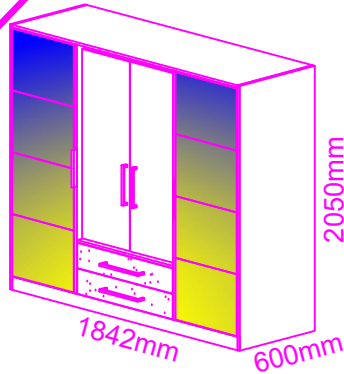

# МОНТАЖНА СХЕМА СК "АЛАБАМА" ЛЕГЛО

## НЕОБХОДИМИ ИНСТРУМЕНТИ:

- ВИНТОВЕРТ: за навиване на винтове
- ОТВЕРТКИ - ПРАВА И КРЪСТАТА: за навиване на болтове и сглобка минификс
- ЧУК: за коване на гвоздеи и набиване на дибла

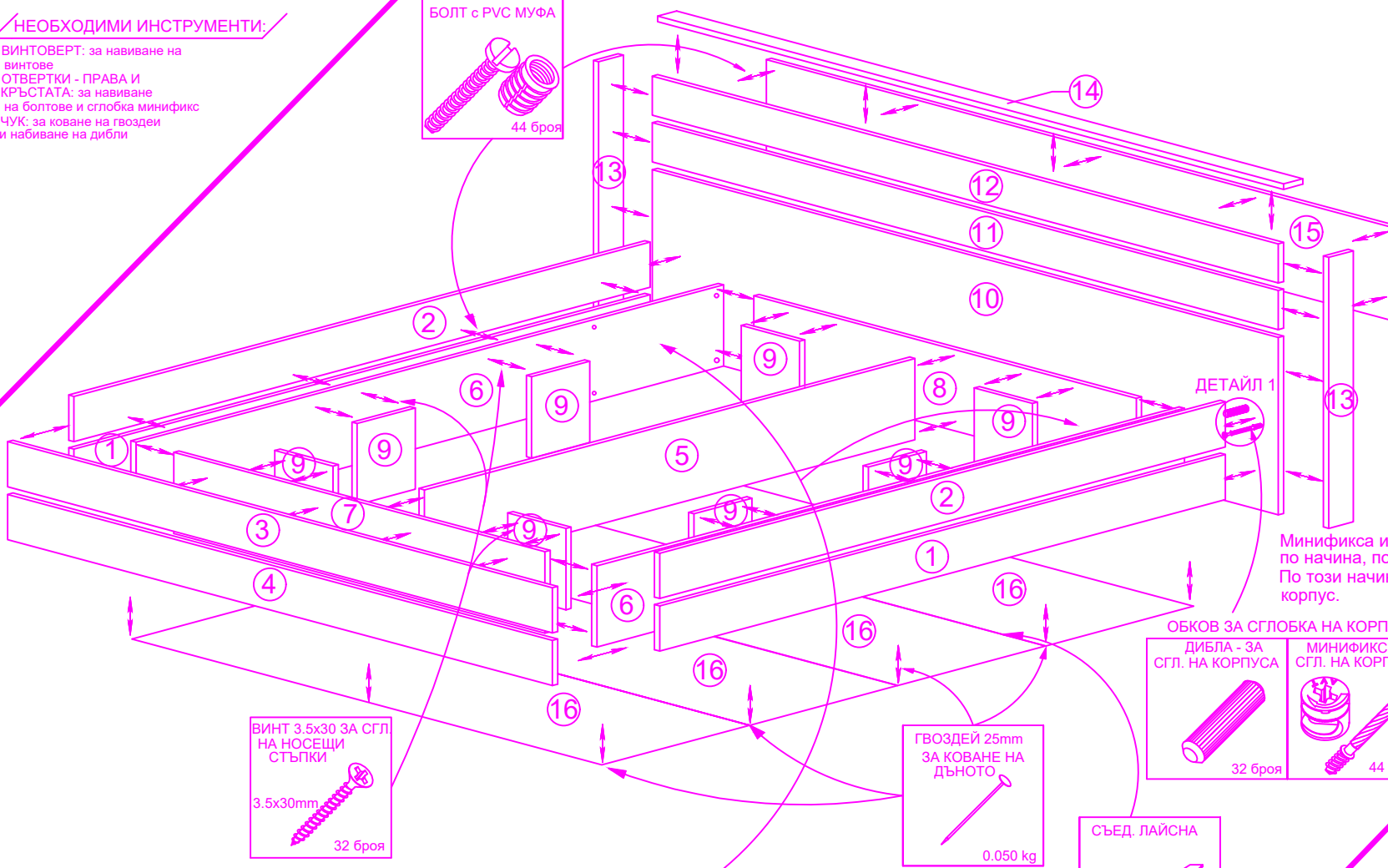

№	НАИМЕНОВАНИЕ	Дължина mm	Ширина mm	Брой
1	Царга долна	2020	150	2
2	Царга горна	2020	150	2
3	Предно чело - горно	1658	150	1
4	Предно чело - долно	1658	150	1
5	Царга делит. средна	1984	270	1
6	Царга - вътрешна	2020	270	2
7	Предно чело	1584	270	1
8	Царга - делителна	1584	270	1
9	Стъпка	270	200	8
10	Задно чело	1854	589	1
11	Задно чело - сред. част	1854	130	1
12	Задно чело горна част	1854	130	1
13	Страничка - задно чело	900	85	2
14	Задно чело - таван	1854	66	1
15	Съединител задно чело	1853.5	310	1
16	ХДФ	507	1616	4

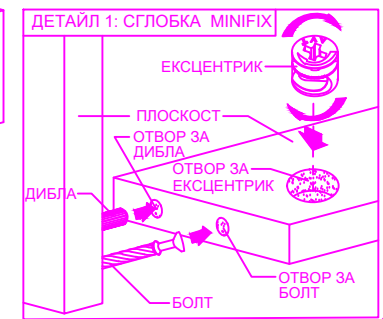

Минификса и диблата се навиват по начина, показан в Детайл 1. По този начин се сглобява целият корпус.



### ОБКОВ ЗА СГЛОБКА НА ПОВДИГАЩИЯТ МЕХАНИЗЪМ

--	--	--	--	--	--

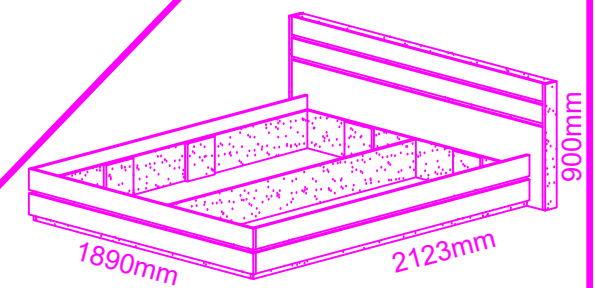

# МОНТАЖНА СХЕМА СК "АЛАБАМА" НОЩНО ШКАФЧЕ - ДЯСНО

## НЕОБХОДИМИ ИНСТРУМЕНТИ:

- ВИНТОВЕРТ: за навиване на винтове
- ОТВЕРТКИ - ПРАВА И КРЪСТАТА: за навиване на болтове и сглобка минификс
- ЧУК: за коване на гвоздеи и набиване на дибла

№	НАИМЕНОВАНИЕ	Дължина mm	Ширина mm	Брой
1	Страница_дясна	369	450	1
2	Страница_лява	369	365	1
3	Плот	502	470	1
4	Цокъл	444	60	2
5	Бленда	444	80	2
6	Чело чекмедже	493	147	2
7	Страница - чекмедже	95	350	4
8	Чело - вътрешно	95	382	4
9	Дъно - чекмедже	348	416	2

ДЕТАЙЛ 1



ДЕТАЙЛ 1

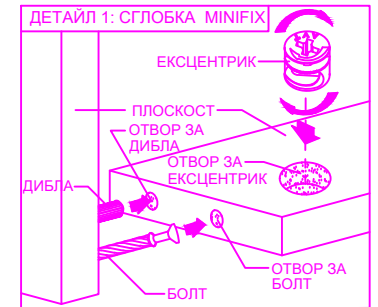

ОБКОВ ЗА СГЛОБКА НА КОРПУСА



Минификса и диблата се навиват по начина, показан в Детайл 1. По този начин се сглобява целият корпус. Водачите за чекмеджета се монтират към страниците (1 и 2) чрез евро - винтове 6x13.

ДЕТАЙЛ 2: СГЛОБКА НА ЧЕКМЕДЖЕ

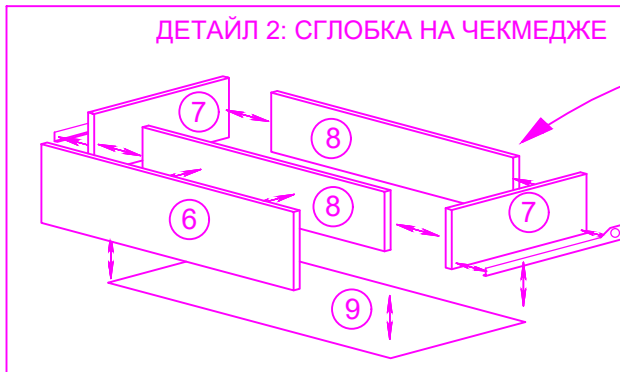

Детайли 7 и 8 се захващат с винтове 5x60. Детайл 6 се захваща към детайл 8 чрез Болт с PVC муфа. Дъното се кове към вече сглобените детайли (7 и 8) с гвоздеи.

ОБКОВ ЗА СГЛОБКА НА ЧЕКМЕДЖЕТА

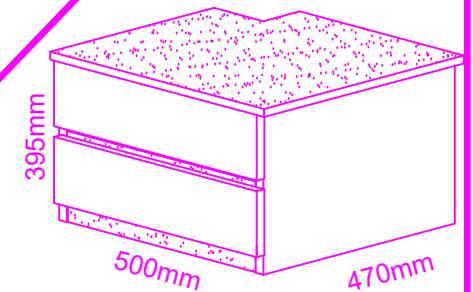

# МОНТАЖНА СХЕМА СК "АЛАБАМА" НОЩНО ШКАФЧЕ - ЛЯВО

## НЕОБХОДИМИ ИНСТРУМЕНТИ:

- ВИНТОВЕРТ: за навиване на винтове
- ОТВЕРТКИ - ПРАВА И КРЪСТАТА: за навиване на болтовете и сглобка минификс
- ЧУК: за коване на гвоздеи и набиване на дибли

№	НАИМЕНОВАНИЕ	Дължина mm	Ширина mm	Брой
1	Страница лява	369	450	1
2	Страница дясна	369	365	1
3	Плот	502	470	1
4	Цокъл	444	60	2
5	Бленда	444	80	2
6	Чело чекмедже	493	147	2
7	Страница - чекмедже	95	350	4
8	Чело - вътрешно	95	382	4
9	Дъно - чекмедже	348	416	2

ДЕТАЙЛ 1



ДЕТАЙЛ 1

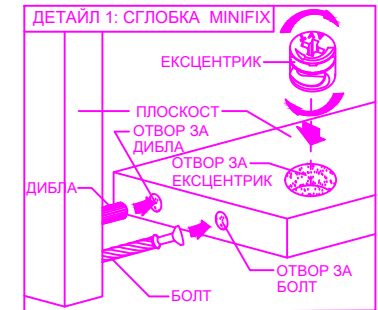

ОБКОВ ЗА СГЛОБКА НА КОРПУСА



Минификса и диблата се навиват по начина, показан в Детайл 1. По този начин се сглобява целият корпус. Водачите за чекмеджетата се монтират към страниците (1 и 2) чрез евро - винтове 6x13.

ДЕТАЙЛ 2: СГЛОБКА НА ЧЕКМЕДЖЕ

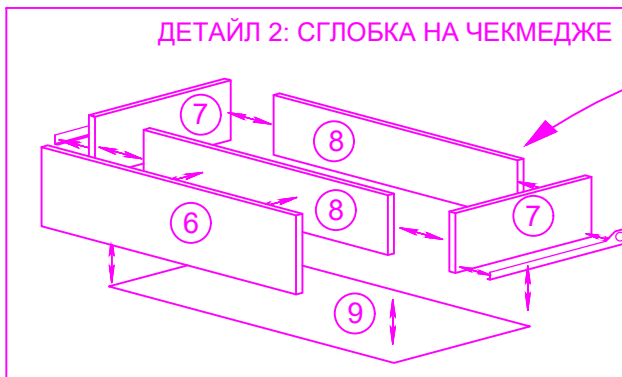

Детайли 7 и 8 се захващат с винтове 5x60. Детайл 6 се захваща към детайл 8 чрез Болт с PVC муфа. Дъното се кове към вече сглобените детайли (7 и 8) с гвоздеи.

ОБКОВ ЗА СГЛОБКА НА ЧЕКМЕДЖЕТА

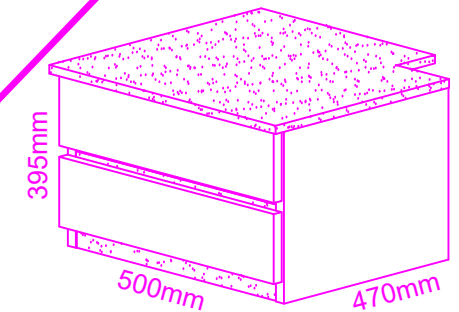

# МОНТАЖНА СХЕМА СК "АЛАБАМА" СКРИН

## НЕОБХОДИМИ ИНСТРУМЕНТИ:

- ВИНТОВЕРТ: за навиване на винтове
- ОТВЕРТКИ - ПРАВА И КРЪСТАТА: за навиване на болтове и сглобка минификс
- ЧУК: за коване на гвоздеи и навиване на дибла

№	НАИМЕНОВАНИЕ	Дължина mm	Ширина mm	Брой
1	Страница	732	410	2
2	Цокъл - Бленда	764	80	5
3	Плот	802	430	1
4	Чело чекмедже	793	277	2
5	Чело - вътрешно	180	702	4
6	Страница - чекмедже	180	400	4
7	Дъно - чекмедже	398	736	2
8	Гръб ХДФ	790	342	2

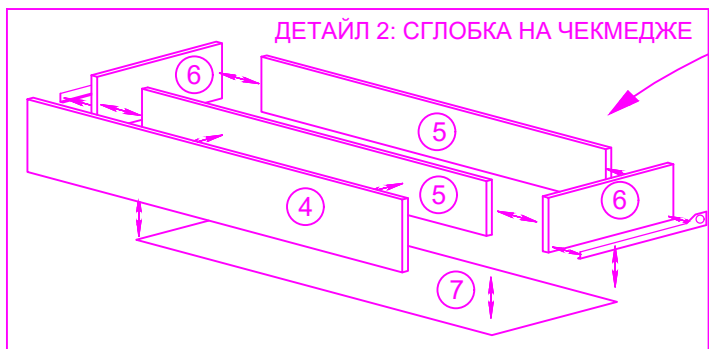
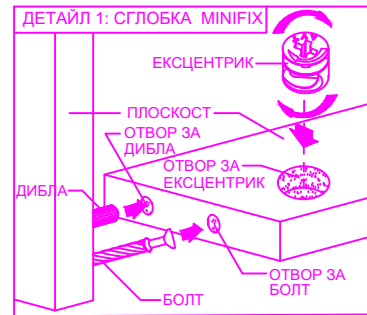
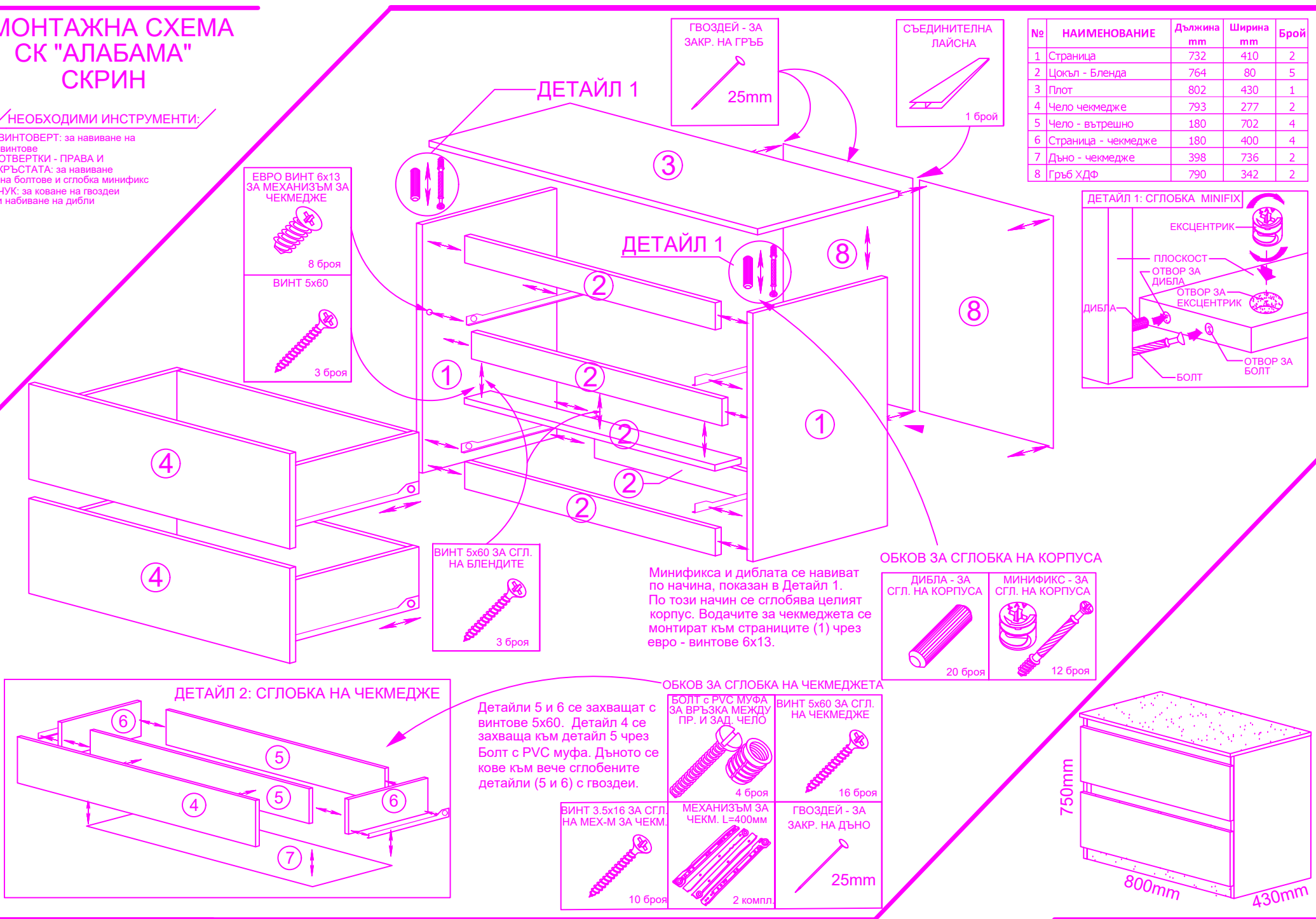

Детайли 5 и 6 се захващат с винтове 5x60. Детайл 4 се захваща към детайл 5 чрез Болт с PVC муфа. Дъното се кове към вече сглобените детайли (5 и 6) с гвоздеи.

### ОБКОВ ЗА СГЛОБКА НА ЧЕКМЕДЖЕТА

