

# МОНТАЖНА СХЕМА СК "ФИГАРО" ГАРДЕРОБ

## НЕОБХОДИМИ ИНСТРУМЕНТИ:

- ВИНТОВЕРТ: за навиване на винтове
- ОТВЕРТКИ - ПРАВА И КРЪСТАТА: за навиване на болтове и сглобка минификс
- ЧУК: за коване на гвоздеи и набиване на дибли

ПАНТА ПОКРИТ КАНТ С УСПОК.

ВИНТ 3.5x16 ЗА СГЛ. НА ПЛАНКИТЕ

48 броя

Дръжка

**ЗАБЕЛЕЖКА:** За дръжките на детайл 15, 16, 18 и 19 (ч.чекм. с извивка) има маркировка за захващане с винт, а дръжка за детайл 17 се захваща с болт 2бр. 4x20мм.

## ДЕТАЙЛ 2: СГЛОБКА НА ЧЕКМЕДЖЕ

Дръжка

Детайли 20 и 21 се захващат с винт 5x60. Детайл 18 се захваща към детайл 21 чрез Болт с PVC муфа. Дъното се кове към вече сглобените детайли (20 и 21) с гвоздеи.

ДРЪЖКА С БОЛТ  
2 броя

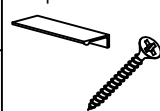

3.5x16 4 броя

ВИНТ 3.5x20 ЗА СГЛ. НА МЕХ.-М ЗА ЧЕКМ.



8 броя

БОЛТ С PVC МУФА ЗА ВРЪЗКА МЕЖДУ ПР. И ЗАД. ЧЕЛО



4 броя

ВИНТ 5x60 ЗА СГЛ. НА ЧЕКМ.



16 броя

МЕХАНИЗЪМ ЗА ЧЕКМ. L=500мм



2 компл.

ГВОЗДЕЙ - ЗА ЗАКР. НА ДЪНО

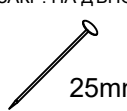

25mm  
0,015кг.



8 броя



16 броя



1 компл.



25mm  
0,015кг.



3 броя



8 броя

Минификса и диблата се навиват по начина, показан в Детайл 1. По този начин се сглобява целият корпус. Водачите за чекмеджета се монтират към страниците (1 и 2) чрез евро - винтове 6x13.



38 броя



60 броя

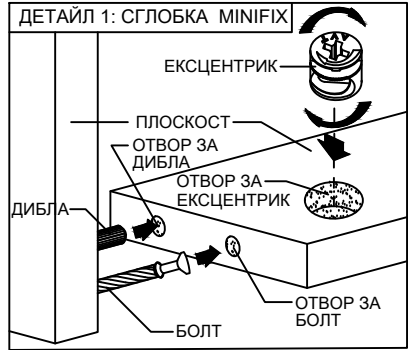

## ДЕТАЙЛ 1: СГЛОБКА MINIFIX

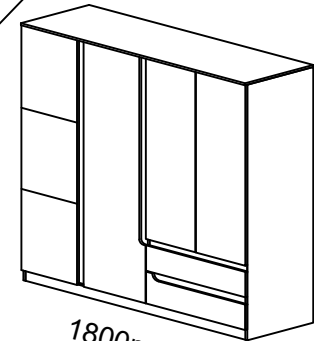

2000mm

1800mm

550mm

№	НАИМЕНОВАНИЕ	Дължина mm	Ширина mm	Брой
1	Страница - лява	1984	530	1
2	Бленда - вертикална	70	1888	2
3	Делител-верт.ляв	1888	529.5	1
4	Рафт	483	502.5	6
5	Делител - верт.десен	1888	529.5	1
6	Делител хор.	768	529.5	1
7	Страница - дясна	1984	530	1
8	Плот	1801	548	1
9	Бленда - чекмеджета	768	65	2
10	Дъно	1768	529.5	1
11	Цокъл	1768	80	2
12	Гръб фазер	789	478.25	4
13	Гръб фазер	500	1917	1
14	Гръб фазер	505	1917	1
15	Врата огледало	1901	447	1
16	Врата извита	1901	497	1
17	Врата	1401	397	2
18	Чекм. чело-лице	197	797	1
19	Чекм. чело-лице	247	797	1
20	Чекм. стр.-лява / дясна	140	500	4
21	Чекм. чело-предно/задно	140	710	4
22	Чекм. дъно	498	740	2

# МОНТАЖНА СХЕМА СК "ФИГАРО" ЛЕГЛО

## НЕОБХОДИМИ ИНСТРУМЕНТИ:

- ВИНТОВЕРТ: за навиване на винтове
- ОТВЕРТКИ - ПРАВА И КРЪСТАТА: за навиване на болтове и сглобка минификс
- ЧУК: за коване на гвоздеи и набиване на дибли

Минификса и диблата се навиват по начина, показан в Детайл 1. По този начин се сглобява целият корпус.

### ОБКОВ ЗА СГЛОБКА НА КОРПУСА

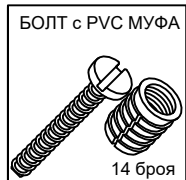

### ОБКОВ ЗА СГЛОБКА НА ПОВДИГАЩИЯТ МЕХАНИЗЪМ



№	НАИМЕНОВАНИЕ	Дължина mm	Ширина mm	Брой
1	Царга външна	270	2020	2
2	Царга задна	220	1588	1
3	Царга делителна	220	1988	1
4	Задно чело	834	1668	1
5	Страница лява	834	100	2
6	Плот	1702	100	1
7	Предно чело външно	270	1654	1
8	Съпка	220	200	8
9	Царга вътрешна	2020	220	2
10	Предно чело вътрешно	1588	220	1
11	Бленда з.чело с LED	170	1668	1
12	Дъно фазер	502.5	808	8

ЗАБЕЛЕЖКА: След прихващане с минификс сглобка, детайл 11, се прихваща към детайл 5 с помощта на винт 2бр. 5x40mm.

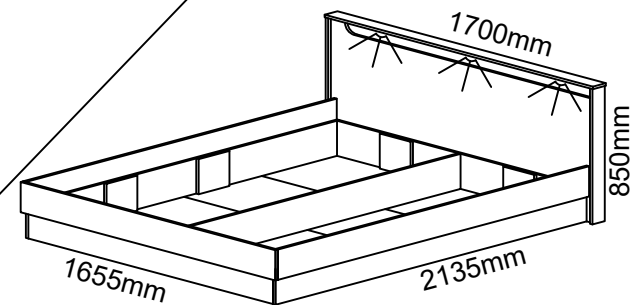
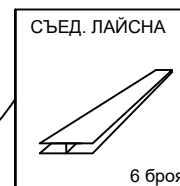
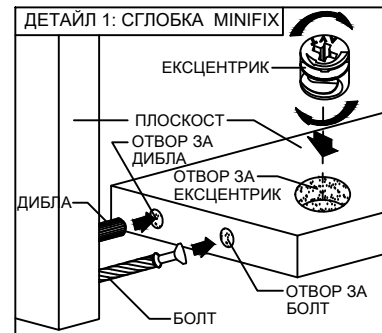

# МОНТАЖНА СХЕМА СК "ФИГАРО" НОЩНО ШКАФЧЕ

## НЕОБХОДИМИ ИНСТРУМЕНТИ:

- ВИНТОВЕРТ: за навиване на винтове
- ОТВЕРТКИ - ПРАВА И КРЪСТАТА: за навиване на болтовете и сглобка минификс
- ЧУК: за коване на гвоздеи и набиване на дибли

ЗАБЕЛЕЖКА: Нощното шкафче с извитото чело се сглобява по същия начин. Трябва да се има предвид, че извитата част е в дясно.

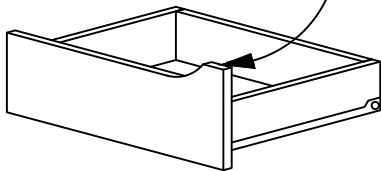

ГВОЗДЕЙ - ЗА  
ЗАКР. НА ГРЪБ  
25mm  
0,005кр.



№	НАИМЕНОВАНИЕ	Дължина mm	Ширина mm	Брой
1	Страница лява	304	350	1
2	Страница дясна	304	350	1
3	Плот	450	350	1
4	Бленда	65	417	1
5	Дъно	417	303	1
6	Гръб фазер	213	445	1
7	Чекм. чело-лице	147	414	1
8	Чекм. страница-лява/дясна	90	300	2
9	Чекм. чело-предно/задно	90	359	2
10	Чекм. дъно	298	389	1

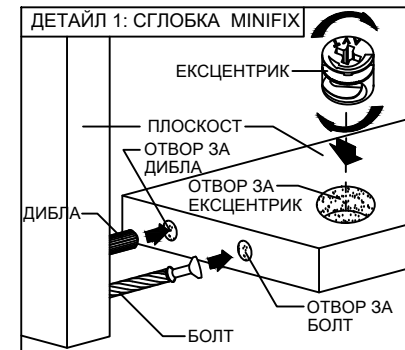
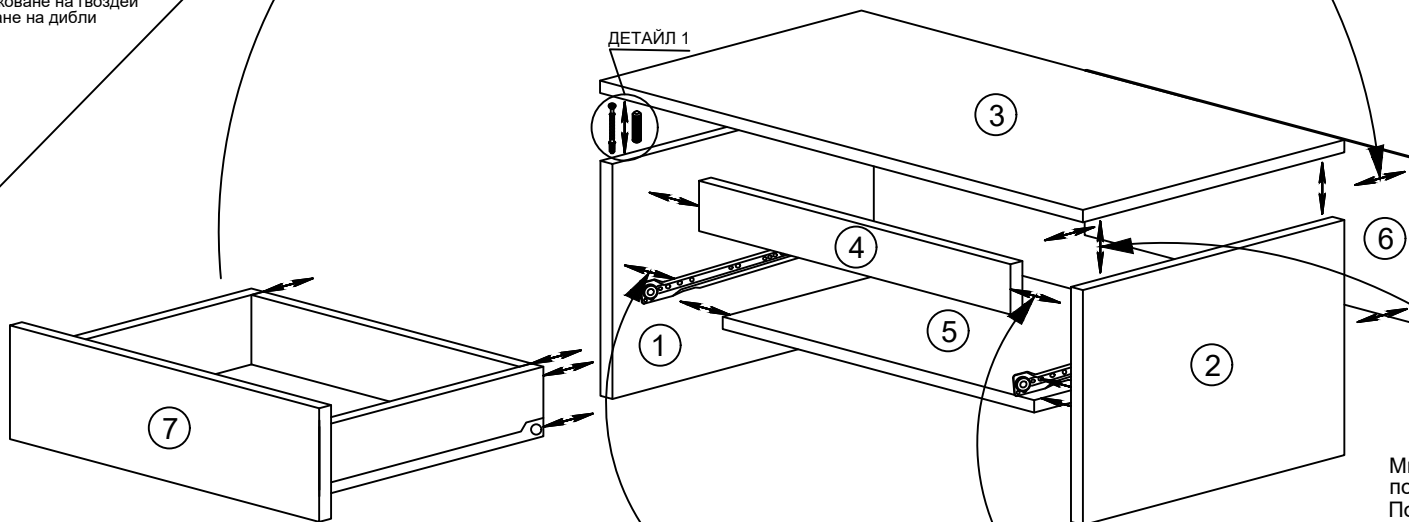

Минификса и диблата се навиват по начина, показан в Детайл 1. По този начин се сглобява целият корпус. Водачите за чекмеджета се монтират към страниците (1 и 2) чрез евро-винтове 6x13.

ЕВРО ВИНТ 6x13  
ЗА МЕХАНИЗЪМ ЗА  
ЧЕКМЕДЖЕ  
4 броя



ДИБЛА - ЗА  
СГЛ. НА КОРПУСА  
2 броя



ДИБЛА - ЗА  
СГЛ. НА КОРПУСА  
12 броя

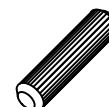

МИНИФИКС - ЗА  
СГЛ. НА КОРПУСА  
8 броя



## ДЕТАЙЛ 2: СГЛОБКА НА ЧЕКМЕДЖЕ

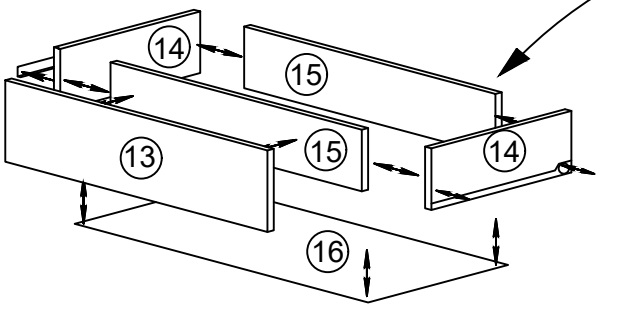

Детайли 14 и 15 се захващат с винт 5x60. Детайл 13 се захваща към детайл 15 чрез Болт с PVC муфа. Дъното се кове към вече сглобените детайли (14 и 15) с гвоздеи.

БОЛТ с PVC МУФА  
ЗА ВРЪЗКА МЕЖДУ  
ПР. И ЗАД. ЧЕЛО  
2 броя

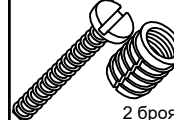

ВИНТ 5x60 ЗА  
СГЛ. НА ЧЕКМ.  
12 броя



ВИНТ 3.5x20 ЗА СГЛ.  
НА МЕХ-М ЗА ЧЕКМ.  
18 броя



МЕХАНИЗЪМ ЗА  
ЧЕКМ. L=300мм  
1 компл.



ГВОЗДЕЙ - ЗА  
ЗАКР. НА ДЪНО  
25mm  
0,015кр.

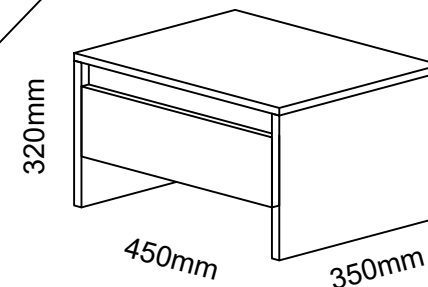
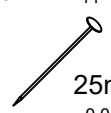

# МОНТАЖНА СХЕМА СК "ФИГАРО" СКРИН

## НЕОБХОДИМИ ИНСТРУМЕНТИ:

- ВИНТОВЕРТ: за навиване на винтове
- ОТВЕРТКИ - ПРАВА И КРЪСТАТА: за навиване на болтове и сглобка минификс
- ЧУК: за коване на гвоздеи и набиване на дибли

ПАНТА ПОКРИТ  
КАНТ С УСПОК.

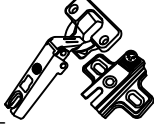

2 броя

ВИНТ 3.5x16 ЗА  
СГЛ. НА ПЛАНКИТЕ



12 броя

ЕВРО ВИНТ 6x13  
ЗА МЕХАНИЗЪМ ЗА  
ЧЕКМЕДЖЕ



12 броя

ГВОЗДЕЙ - ЗА  
ЗАКР. НА ГРЪБ



25mm  
0,015кг.

№	НАИМЕНОВАНИЕ	Дължина mm	Ширина mm	Брой
1	Страница лява	734	460	1
2	Страница дясна	734	460	1
3	Плот	901	480	1
4	Рафт	483	389	1
5	Бленда	65	638	1
6	Бленда	94	638	1
7	Делител вертикален	638	459	1
8	Дъно	868	459	1
9	Цокъл	868	80	1
10	Гръб фазер	390	667	1
11	Гръб фазер	504	667	1
12	Врата	651	422	1
13	Чекм. чело - лице	215	422	3
14	Чекм. страница	138	450	6
15	Чекм. чело - задно/предно	138	311	6
16	Чекм. дъно	448	341	3

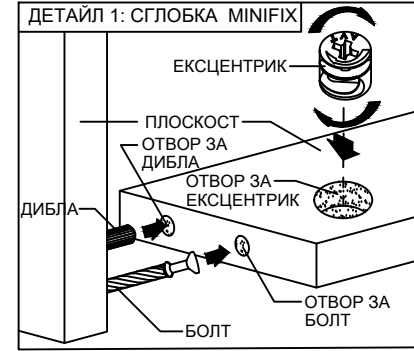

Минификса и диблата се навиват по начина, показан в Детайл 1. По този начин се сглобява целият корпус. Водачите за чекмеджета се монтират към страниците (1 и 2) чрез евро - винтове 6x13.

РАФТОНОСАЧИ

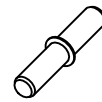

4 броя

ДИБЛА - ЗА  
СГЛ. НА КОРПУСА



ДИБЛА - ЗА  
СГЛ. НА КОРПУСА

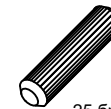

25 броя

МИНИФИКС - ЗА  
СГЛ. НА КОРПУСА



24 броя

## ДЕТАЙЛ 2: СГЛОБКА НА ЧЕКМЕДЖЕ

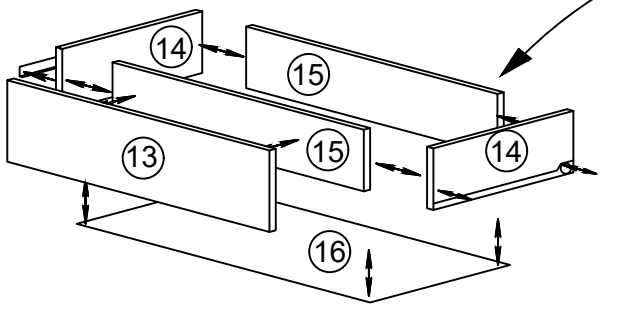

Детайли 14 и 15 се захващат с винт 5x60. Детайл 13 се захваща към детайл 15 чрез Болт с PVC муфа. Дъното се кове към вече сглобените детайли (14 и 15) с гвоздеи.

БОЛТ с PVC МУФА  
ЗА ВРЪЗКА МЕЖДУ  
ПР. И ЗАД. ЧЕЛО

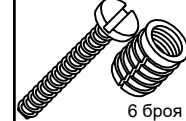

6 броя

ВИНТ 5x60 ЗА  
СГЛ. НА ЧЕКМ.



12 броя

ВИНТ 3.5x20 ЗА СГЛ.  
НА МЕХ-М ЗА ЧЕКМ.

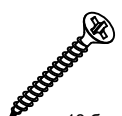

18 броя

МЕХАНИЗЪМ ЗА  
ЧЕКМ. L=450мм

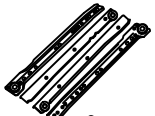

3 компл.

ГВОЗДЕЙ - ЗА  
ЗАКР. НА ДЪНО

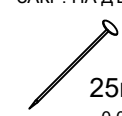

25mm  
0,015кг.

